

► AMÉNAGEMENT

FEIN. Unverwüstliche  
Elektrowerkzeuge.



**Qualité et polyvalence inégalées.  
Depuis plus de 40 ans.**

Le MULTIMASTER FEIN. Le système universel d'aménagement et de rénovation.



## **MULTIMASTER FEIN – Professionalisme au plus haut niveau.**

En sa qualité d'inventeur de la perceuse portable électrique et de plus ancien constructeur d'outils électriques au monde, FEIN peut faire valoir un savoir-faire unique dans la fabrication d'outils électriques, sans oublier les 40 années d'expérience dans la technique d'oscillation dont le MULTIMASTER FEIN ainsi que les accessoires parfaitement adaptés sont les fruits.

Véritable multi-talent d'une fiabilité exceptionnelle, le MULTIMASTER FEIN est le nec plus ultra des oscillateurs utilisés pour l'aménagement et la rénovation.



**Innovant et pratique.**

Le MULTIMASTER FEIN et ses accessoires font en permanence l'objet de perfectionnements et d'adaptations à des nouvelles solutions. Citons en exemple le plateau de ponçage circulaire spécialement développé pour le MULTIMASTER FEIN qui permet le ponçage de grandes et moyennes surfaces. Son rendement est particulièrement élevé, la qualité de la surface est parfaite et un ponçage périphérique est possible, ce qui vous permet de se passer de la ponceuse vibrante.

**Le MULTIMASTER FEIN****P. 4 – 7**

Le MULTIMASTER FEIN est un outil électrique qui se distingue par une qualité et une fiabilité sans pareil. Il est conçu pour des charges et une rapidité maximum. Exceptionnellement robuste et indispensable pour la rénovation, l'aménagement et le bricolage.

**Rénovation****P. 8 – 9**

Le MULTIMASTER FEIN permet de travailler à plat sur la surface. Clous, vis, tubes ou dormants saillants peuvent parfaitement être sciés à ras pour un alignement avec le parquet ou les plinthes au millimètre près.

**Aménagement****P. 10 – 15**

Qu'il s'agisse de la rénovation des portes ou du remplacement de carreaux, de la pose de sols ou de la restauration de meubles : Le MULTIMASTER FEIN vient à bout des tâches rapidement, ce avec aisance et précision.

**Bricolage****P. 16 – 19**

Avec le MULTIMASTER FEIN, effectuez rapidement et proprement tous les travaux de bricolage. Le MULTIMASTER FEIN est l'outil idéal pour le modélisme, l'entretien de la maison et le jardinage ou la réparation et l'entretien de bateaux.

**Accessoires****P. 20 – 23**

Avec le MULTIMASTER FEIN, FEIN vous propose un système complet dont la qualité exceptionnelle, la longévité et les nombreux accessoires permettent de couvrir un éventail d'application inouï.

## Technique élaborée – qualité robuste.

### Universel.

Le mouvement oscillatoire du MULTIMASTER FEIN est idéal pour de nombreuses applications normalement pénibles et fastidieuses et en fait un véritable outil universel. Son engrenage particulièrement résistant et le mouvement oscillatoire garantissent un travail exceptionnellement rapide pour les applications les plus variées telles le sciage, le ponçage, la coupe, le tronçonnage, le raclage, le polissage et ce dans pratiquement tous les matériaux.

### silencieux

- ▶ technologie de fabrication ultra moderne pour des induits parfaitement équilibrés
- ▶ double roulement à billes pour un fonctionnement exceptionnellement silencieux

### robuste

- ▶ tous les composants en métal conçus pour des charges et une durée de vie maximales
- ▶ utilisation exclusive de roulements à billes et à aiguilles haut de gamme
- ▶ fourche d'entraînement en fonte usinée avec précision
- ▶ arbre d'entraînement en acier à outils trempé

### durable

- ▶ carter d'engrenage métallique en alliage d'aluminium
- ▶ tenue parfaite des composants de l'engrenage
- ▶ insensible aux charges mécaniques extérieures
- ▶ interface mécanique stable pour une utilisation stationnaire dans un support de perçage ou la pose d'une butée de profondeur

### confortable

- ▶ système de serrage rapide QuickIN breveté et sans outil pour un changement d'outil rapide et aisé
- ▶ 100 % de transmission de force
- ▶ tenue sûre et sans jeu des outils
- ▶ accessoires orientables à  $8 \times 45^\circ$

### technologie avancée

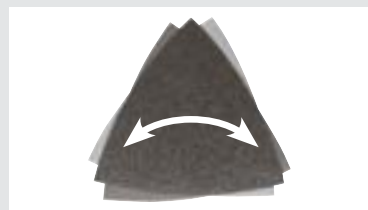

- ▶ amplitude d'oscillation de  $2 \times 1,6$  degrés
- ▶ jusqu'à 20 000 oscillations par minute
- ▶ fréquence de coupe à réglage en continu
- ▶ fonctionnement entièrement silencieux pendant le ponçage et le râpage, y compris dans les coins et sur les bords

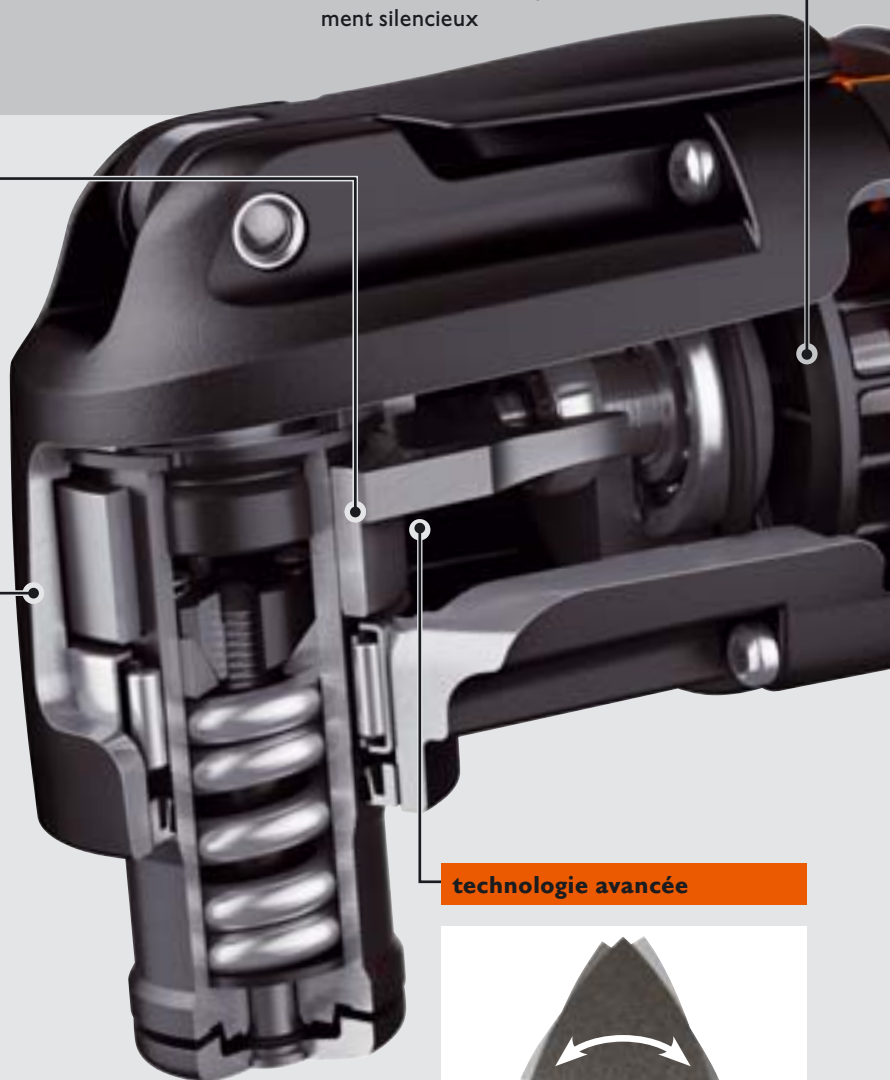



**maniable**

- ▶ excellente ergonomie
- ▶ travail sans fatigue
- ▶ poignée antidérapante pour une tenue optimale

**résistant**

- ▶ induit avec raccords de collecteur soudés
- ▶ hautement résistant aux températures même sous des charges extrêmes
- ▶ bobinage du stator et rotor protégés efficacement et durablement contre les poussières agressives par un revêtement spécial

**fiable**

- ▶ système électronique
- ▶ résistant aux encrassements
- ▶ insensible aux vibrations

**pratique**

- ▶ câble en caoutchouc dans une qualité industrielle
- ▶ pour des charges maximales même dans des conditions défavorables sur le chantier
- ▶ mobilité optimale sous toutes les températures
- ▶ câble de 5 m pour un important rayon d'action

**résistant aux charges**

- ▶ boîtier moteur en polyamide avec teneur élevée en fibres de verre, résistant aux chocs
- ▶ construction en pot pour une stabilité et une résistance au gauchissement maximales
- ▶ stator et rotor entièrement enveloppés par le boîtier moteur pour garantir une tenue sûre des pièces en rotation

**puissant**

- ▶ moteur haute performance FEIN
- ▶ durable et résistant
- ▶ puissance maximale grâce à la teneur élevée en cuivre

**Caractéristiques techniques**

Modèle		FMM 250	FMM 250 Q
Puissance	W	250	
Oscillations	tr/min.	11 000 – 20 000	
Câble	m	5	
Patin de ponçage d'angle	mm	80	
Porte-outil QuickIN		-	●

Vous trouverez les valeurs d'émission (son/vibration) à l'adresse [www.fein.com](http://www.fein.com)

## Parfaitement adaptés à tous les besoins : les sets MULTIMASTER FEIN.

Le système MULTIMASTER FEIN est parfaitement adapté aux exigences et aux besoins quotidiens de ses utilisateurs – avec une vaste gamme d'accessoires pour toutes les applications professionnelles dans les domaines de l'aménagement, de la rénovation et de la réparation. Vous avez le choix entre quatre sets MULTIMASTER FEIN répartis en fonction des accessoires et des performances : depuis la gamme de base jusqu'au set complet incluant le dispositif d'aspiration des poussières.

### MULTIMASTER START FEIN



Le système universel d'aménagement et de rénovation avec l'équipement de base pour les applications les plus courantes.

### MULTIMASTER SELECT PLUS FEIN



Le système universel d'aménagement et de rénovation avec un équipement exclusif et des accessoires de ponçage complets pour une polyvalence inégalable.

### MULTIMASTER TOP PLUS FEIN







Le système universel d'aménagement et de rénovation avec de nombreux accessoires pour une multitude d'applications.

### MULTIMASTER TOP EXTRA FEIN



Comment améliorer encore le MULTIMASTER TOP PLUS FEIN ?  
En incluant le poste de travail propre dans la livraison : y compris l'aspirateur DUSTEX 25 FEIN polyvalent.

## Sets MULTIMASTER FEIN

Contenu de la livraison	START	SELECT PLUS	TOP PLUS	TOP EXTRA
				
1 MULTIMASTER FMM 250 FEIN	▲	-	-	-
1 MULTIMASTER FMM 250 Q FEIN / Quick IN	-	▲	▲	▲
1 patin de ponçage, non perforé, 5 feuilles abrasives grain 60, 80, 120, 180, non perforées	▲	▲	▲	▲
1 lame de scie universelle E-CUT, denture bi-métal, largeur 44 mm	▲	▲	▲	▲
1 spatule rigide	▲	▲	▲	▲
1 lame de scie E-CUT standard, denture avoyée, largeur 65 mm	-	▲	▲	▲
1 lame de scie segment à concrétion carbure Ø 63 mm	-	▲	▲	▲
1 râpe à concrétion carbure	-	▲	▲	▲
1 lame de scie segment HSS Ø 80 mm	-	▲	▲	▲
1 lame de scie M-CUT, largeur 30 mm	-	-	▲	▲
1 plateau de ponçage circulaire, Ø 115 mm, perforé, 2 feuilles abrasives grain 60, 80, 180, perforées	-	-	▲	▲
1 patin de ponçage, perforé, 5 feuilles abrasives grain 60, 80, 120, 180, perforées	-	-	▲	▲
1 dispositif d'aspiration incluant 2 embouts à olive Ø 27 et 32 mm, 2 adaptateurs pour aspirateurs domestiques	-	-	▲	▲
1 set de profils de ponçage comprenant 6 profils interchangeables, 5 feuilles abrasives grain 80, 120, 180	-	-	▲	▲
1 coffret plastique avec compartiments pour un rangement et un transport en toute sécurité	-	▲	▲	▲
1 aspirateur DUSTEX 25 FEIN avec mécanisme de mise en marche automatique et de nombreux accessoires	-	-	-	▲
<b>Référence</b>	<b>7 229 36</b>	<b>7 229 37 50</b>	<b>7 229 37 51</b>	<b>7 229 37 52</b>

## Sécurité maximale pour les fenêtres, qualité maximale pour les portes.

Le MULTIMASTER FEIN pour une rénovation parfaite des fenêtres, des portes de garage et des installations extérieures. Poncez les fenêtres dans un premier temps au grain 40 ou 60, puis lissez la surface au grain 150 ou 180 pour d'excellents résultats en un clin d'œil. Nous recommandons l'utilisation préalable du plateau de ponçage circulaire dans le cas de surfaces très altérées par les intempéries. Cela garantit un travail particulièrement rapide. Poncez ensuite les coins avec le patin de ponçage triangulaire. Il est également possible d'enlever les cordons de mastic altérés avec la plus grande aisance et sans risque de bris de verre. Résultat : des fenêtres entièrement rénovées en un temps étonnamment court.

### Ponçage de fenêtres et de portes



Le plateau de ponçage circulaire permet un ponçage périphérique parfait sur les bords et les feuillures sans chocs en retour.

Référence  
6 38 06 195 02 0

### Poncer les interstices et les profils



Le patin de ponçage plat vous permet d'accéder aux interstices les plus étroits, tels que les lamelles des volets.

Référence  
6 38 06 142 02 9

### Ponçage de portes de garage



FEIN élargit le champ d'application du MULTIMASTER FEIN d'une nouvelle application : le ponçage de surface. Grâce au nouveau plateau de ponçage circulaire, vous pouvez désormais poncer rapidement et efficacement les grandes surfaces avec un rendement nettement supérieur à celui de la plupart des ponceuses vibrantes du marché. Vous pouvez, par conséquent, vous passer d'une ponceuse vibrante ou orbitale dans la plupart des cas.

Référence  
6 38 06 195 02 0

### Poncer sans poussières



Pour des résultats propres en un clin d'œil : travailler sans poussières grâce au dispositif d'aspiration des poussières.

Vous trouverez la liste des accessoires dans la rubrique **Ponçage** aux pages 21 / 22

### Poncer et polir les rebords de fenêtre en pierre



Traitement optimal des rebords de fenêtre en pierre naturelle ou artificielle avec la série d'abrasifs spéciale et un patin de polissage en feutre.

Référence  
6 38 06 129 06 7



### Éliminer les traces d'intempéries



Avec la râpe à concrétion carbure, enlevez totalement les traces d'intempérie, même les plus tenaces, avec une rapidité particulière grâce à un rendement élevé.

Référence  
6 37 31 001 01 4

### Accéder dans les coins



La lame de scie segment HSS vous permet de rénover parfaitement les fenêtres vétustes et de travailler sans effort jusque dans les coins, ce qui rend les retouches inutiles.

Référence  
6 35 02 106 01 5

### Poncer les profils



Le set de profils de ponçage MULTIMASTER FEIN est idéal pour le ponçage de portes de garage, de joints à rainure et d'autres profils concaves ou convexes.

Référence  
6 38 06 183 01 3

### Démastiquer les vitres



Enlevez les cordons de mastic altérés sans difficulté et sans risque de bris de verre à l'aide de la lame de scie segment HSS.

Référence  
6 35 02 106 01 5

### Propreté garantie avec le DUSTEX 25 FEIN

Les travaux de ponçage dégagent une quantité importante de poussières qui se déposent sur les surfaces environnantes, dans les cannelures et les coins où elles forment une fine couche difficile à enlever. Le DUSTEX 25 FEIN ne laisse aucune chance aux poussières et minimise le nettoyage. Un système de mise en marche automatique intégré permet une commande confortable de l'aspirateur depuis le MULTIMASTER FEIN. Vous trouverez de plus amples informations sur le DUSTEX 25 FEIN à la page 23.

Référence  
9 20 22



## A la hauteur de tous les travaux d'intérieur.

Irremplaçable dans le second-oeuvre : voulez-vous aménager les combles de votre maison, poser une cloison ou faire disparaître les câbles de votre chaîne hi-fi derrière le mur ? Le MULTIMASTER FEIN est l'outil idéal pour tous les travaux de rénovation et d'installation. Il garantit une précision de sciage dans les angles et les coins, même dans un espace réduit, et un rendement de ponçage élevé, permettant ainsi un travail rapide et sans efforts.

### Couper les goulottes de câbles



Les lames de scie M-CUT permettent des découpes et des évidements de la plus grande précision. Les lames de scies sont idéales pour pratiquement tous les matériaux tels que le bois, le bois dur, les plastiques, la résine composite et la tôle d'une épaisseur atteignant 1 mm.

Référence  
6 35 02 159 01 0

Vous trouverez les accessoires de sciage complets ainsi que les offres spéciales dans Accessoires aux pages 20 / 21.

### Couper les goulottes de câbles



La lame de scie E-CUT standard est idéale pour les composants plastiques tels que goulottes de câbles, conduites d'évacuation ou tuyaux de descente des eaux pluviales.

Référence  
6 35 02 133 01 7

### Evider le bois de construction



Un réglage de la profondeur de coupe à l'aide de la butée de profondeur est possible pour toutes les lames de scie E-CUT et la lame de scie HSS pour le bois.

Référence  
3 26 07 065 01 0

### Découper et adapter les plaques de plâtre



Avec les lames de scie E-CUT, découpez aisément les plaques de plâtre et réalisez des encoches dans les panneaux déjà montés pour les installations électriques, etc.

Référence  
6 35 02 133 01 7



### Scier les tuyaux au ras du mur



Idéal pour le démontage d'anciennes installations : avec les lames de scie universelles E-CUT, coupez les tuyaux au ras du mur pour un rebouchage ultérieur.

Référence  
6 35 02 151 01 8

### Délinez



Le MULTIMASTER FEIN transforme la lame de scie HSS pour le bois en une « mini-scie circulaire » idéale pour les longues coupes de précision, à l'exemple de joints de dilatation dans les parquets et les stratifiés. Peut être utilisée avec ou sans butée de profondeur.

Référence 63 26 07 065 02 0

### Poncer le crépi



Avec la râpe à concrétion carbure fini les travaux manuels fastidieux de ponçage de crépi, de ciment, de béton ou de colle à carreaux.

Référence  
6 37 31 001 01 4

### Poncer les surfaces



Voulez-vous poncer les moyennes et grandes surfaces ? Aucun problème avec le nouveau plateau de ponçage ! Celui-ci garantit un rendement élevé et d'excellents résultats.

Référence  
6 38 06 195 02 0

## Précision permanente, même dans un espace réduit.

Qualité professionnelle pour le montage et la restauration de meubles : le MULTIMASTER FEIN est l'outil idéal pour le montage de cuisines et de meubles intégrés. Même les opérations difficiles dans un espace réduit, comme par exemple le sciage d'évidements dans des éléments montés, sont désormais aisées et précises. La restauration de meubles, caractérisée jusqu'alors par des travaux manuels de longue haleine tels que le ponçage de profils, est désormais plus rapide et plus efficace grâce au MULTIMASTER FEIN.



### Évidements pour passages de câbles et de tuyaux



Faites de la place dans les armoires et les étagères pour les passages de câbles, les prises de courant et les raccords d'eau avec les lames de scie E-CUT, sans démontage pénible.

Référence  
6 35 02 151 01 8

### Poncer les profils



Grâce aux profils interchangeables, vous serez en mesure de poncer les emplacements exigus, les joints à rainures et languette, dans le plus grand confort et avec un rendement de ponçage considérablement plus élevé.

Référence  
6 38 06 183 01 3

### Fixer et adapter les plans de travail



Le sciage d'évidements pour les installations postérieures et les modifications ne pose aucun problème aux lames de scie E-CUT, même dans le cas de panneaux déjà montés.

Référence  
6 35 02 134 01 5

### Restaurer les meubles



Le MULTIMASTER FEIN est parfait pour la restauration de meubles. Le plateau de ponçage circulaire garantit un rendement élevé et peut être utilisé avec ou sans dispositif d'aspiration des poussières.

Référence  
6 38 06 195 02 0

### Restaurer et remettre en état les meubles rembourrés



Restaurer facilement les meubles rembourrés sans abîmer le rembourrage grâce à la lame de scie HSS à moyeu déporté à concrétion carbure qui permet d'enlever aisément les agrafes qu'il n'est plus nécessaire d'arracher à l'aide d'une pince.

Référence 6 35 02 144 01 4

### Réaliser des découpes a posteriori



La lame de scie HSS pour le bois, combinée à la butée de profondeur, est idéale pour les découpes a posteriori dans le parquet ou les stratifiés posés.

Référence  
3 26 07 065 02 0

# Une foule d'avantages au sol en un rien de temps.

Idéal pour les revêtements de sol : le MULTIMASTER FEIN couvre tout l'éventail des travaux au sol, depuis le détachement fastidieux d'anciens revêtements tels tapis ou PVC jusqu'au polissage de précision de parquets dans les coins difficiles d'accès et sur les bords, en passant par la découpe précise de parquets, stratifiés, plinthes et cadres de porte. Les accessoires du MULTIMASTER FEIN spécialement conçus pour chaque application et le confort qu'il procure vous apportent une économie de temps et d'efforts considérable.



## Couper les revêtements de sol



La lame segment convexe vous permet de couper aisément les matériaux rigides comme plastiques ou tapis.

Référence  
6 39 03 192 01 4

## Découper les parquets et les stratifiés



La lame de scie E-CUT universelle permet de découper tous les matériaux – parquets, stratifiés ou matériaux composites, avec précision et dans le respect du matériau.

Référence  
6 35 02 151 01 8

## Enlever les revêtements de sol / les restes de colle



Les restes de colle moquette, les revêtements ou autres matériaux tenaces n'ont aucune chance contre la spatule rigide.

Référence  
6 39 03 178 01 7

## Poncer le parquet



Le MULTIMASTER FEIN, avec ses accessoires de ponçage, fait preuve d'un grand rendement de ponçage et d'uniformité là où les autres renoncent.

Vous trouverez la liste des accessoires dans la rubrique **Ponçage** aux pages 21 / 22

## Adaptation exacte des châssis de porte



Les lames de scie E-CUT font preuve d'une précision et d'une vitesse de coupe extraordinaires lorsqu'il s'agit d'adapter les châssis de porte aux revêtements d'une certaine hauteur et de réaliser des évidements dans la parquets et les stratifiés.

Référence 6 35 02 127 01 7

## Découper les plinthes



La découpe de plinthes est possible sans endommagement du mur et du sol, ce qui permet d'éviter d'éventuelles retouches de longue haleine.

Référence  
6 36 02 152 01 0

## Rapidité et propreté dans les installations sanitaires.

Rénovation rapide et peu onéreuse des installations sanitaires et des cuisines : avec le MULTIMASTER FEIN, remplacez chaque carreau abîmé sans endommager les carreaux adjacents. Ses lames de scie diamantées ou segmentées à concrétion carbure permettent d'enlever les joints de carrelage avec une extrême précision avec un dégagement de poussières réduit au minimum. L'ancienne colle à carreaux peut alors être enlevée confortablement à l'aide de la râpe à concrétion carbure ou de la spatule.

### Enlever les joints de carrelage



La lame de scie à segment est utilisée pour enlever les joints de carrelage abîmés dans les coins et sur les bords, ce avec précision et sans reprise. La lame de scie segment est disponible en carbure ou en diamant. La lame diamantée a une durée de vie bien plus élevée et se prête également en extérieur aux matériaux pour joints non gélifs à la résine époxy ou au remplacement de joints.

Référence  
 6 35 02 118 01 6 Lame de scie segment à concrétion carbure  
 6 35 02 114 01 7 Lame de scie segment diamantée  
 (pour toute la salle de bain)

### Rectification plane des fonds



La râpe à concrétion carbure est l'accessoire polyvalent de la pose de carrelage : lissage des colles à carreaux, ponçage des bords du carrelage et rectification plane des fonds.

Référence  
 6 37 31 001 01 4

### Enlever les joints silicones de joints élastiques



Idéale entre autres dans les installations sanitaires pour enlever les matériaux élastiques comme les joints silicones, les restes de colle ou les couches de peinture : la spatule flexible.

Référence  
 6 35 03 165 01 3

### Enlever complètement les joints de carrelage



Pour enlever complètement et renouveler les joints de carrelage, la lame de scie diamantée ronde représente la solution la plus économique tant pour ce qui est de la vitesse que de la durée de vie.

Référence  
 6 35 02 105 01 2



## Transformez votre garage en atelier de réparation.

Réparations automobiles haut de gamme : avec son éventail d'applications allant de la découpe de pièces de carrosserie jusqu'aux travaux de peinture et de polissage, le MULTIMASTER FEIN est l'outil idéal pour la réparation et la préparation d'automobiles. Il est d'une précision extraordinaire et d'un confort exceptionnel grâce à son rendement de ponçage élevé, ce qui représente un atout considérable précisément aux endroits inaccessibles, Grâce à ses accessoires parfaitement adaptés aux conditions de travail et aux matériaux, il constitue un outil idéal pour les travaux automobiles.

### Découper les pièces de carrosserie



Vous pouvez couper les tôles et plastiques d'une épaisseur pouvant atteindre 1 mm à l'aide des lames de scie segment HSS, ce sans bavure ni déformation, avec projection d'étincelles réduite au minimum, sans retouches fastidieuses. Également utilisables dans tous les coins.

Référence  
6 35 02 106 01 5

### Réparation partielle du bas de caisse



Les lames de scie segment HSS rondes sont idéales pour les réparations partielles sur les véhicules accidentés. La possibilité de les fixer sur plusieurs crans de l'arbre d'entraînement a pour effet d'en accroître la durée de vie.

Référence  
6 35 02 097 02 7

### Enlever la protection de bas de caisse



La spatule rigide permet de détacher les protections de bas de caisse et d'autres revêtements tenaces avec une rapidité sans pareil.

Référence  
6 39 03 178 01 7

### Poncer et retoucher les peintures



Défauts de peinture, et d'aspect dans des endroits difficilement accessibles : le MULTIMASTER FEIN est dans son élément et garantit un rendement de ponçage élevé et un aspect uniforme de la surface traitée.

Vous trouverez la liste des accessoires dans la rubrique **Ponçage** aux pages 21 / 22.



### Montages ultérieurs



Le MINI CUT et le set d'affûtage viennent facilement à bout de coupes minuscules à partir de 10 mm, même aux endroits difficiles d'accès. Disponible pour les plastiques, les métaux et le bois.

Référence  
6 39 01 025 06 0 Set

### Polir les jantes en aluminium



Travail en douceur mais précis grâce aux accessoires de polissage et de ponçage FEIN particulièrement souples garantissant un polissage efficace de jantes en aluminium et adaptés aux travaux de peinture délicats.

Vous trouverez la liste des accessoires dans la rubrique **Ponçage** aux pages 21 / 22.

### Lustrage

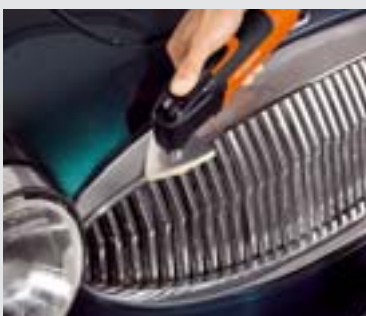

Faites briller en un clin d'œil la peinture et le chrome grâce au set de patins en feutre ; résultat comparable sur le bois et la pierre.

Référence  
6 38 06 140 02 7 Set

## Il ne devrait manquer sur aucun bateau.

Impossible de s'en passer en mer : le MULTIMASTER FEIN accroît considérablement le degré d'efficacité dans la construction et la rénovation de bateaux. Avec son rendement de coupe élevé, il est idéal pour le bois, les plastiques renforcés de fibres de verre et de carbone, et pour pratiquement tous les autres matériaux. Finis les travaux manuels et les solutions improvisées. Les montages ultérieurs aux emplacements exigus et la rénovation de ponts de bateau en teck sont un jeu d'enfant.



### Rénover les ponts de bateau



A l'aide des lames, enlevez rapidement et avec précision les matériaux de joints sur les ponts de bateau avec une économie de temps de 80% et plus dans le cas de la rénovation de ponts de bateau en teck. Vous trouverez la liste des accessoires dans la rubrique **Coupe** à la page 23.

### Égaliser les saillies



La spatule rigide permet d'égaliser rapidement et avec précision les saillies de joint en polyuréthane après la pose. Pour gagner énormément de temps et ménager ses efforts pendant le ponçage du pont en teck qui suit. Référence 6 39 03 178 01 7

### Montages ultérieurs



La lame de scie M-CUT est optimale pour le montage ultérieur d'appareils électriques ou électroniques. Pour des bords propres sans endommagement de matériaux de qualité supérieure.

Référence 6 35 02 157 01 0

### Scier au millimètres près



Scier avec une précision maximale, à partir d'une longueur d'arête de 10 mm dans le bois, le plastique, la résine composite ou la tôle : la lame de scie M-CUT permet également de réaliser des évidements minuscules, aisément et rapidement.

Référence 6 35 02 159 01 0

### Polir les évidements



La lime à concrétion carbure est utilisée pour l'ébavurage et l'affûtage de précision d'évidements et d'orifices.

Référence 6 37 06 017 01 0

### Nettoyer et polir



Le patin fibre, combiné au nettoyant pour bateaux, garantit un nettoyage minutieux de surfaces en résine composite antidérapantes.

Référence 6 37 23 031 01 0

Vous trouverez de plus amples détails sur le MULTIMASTER MARINE FEIN avec accessoires spéciaux pour pratiquement tous les travaux d'aménagement, de rénovation et d'entretien sur bateaux à l'adresse : [www.fein.com](http://www.fein.com)

# Mettez la dernière touche à votre maison.

Bricolage, entretien de la maison et jardinage : qu'il s'agisse de l'affûtage d'outils, des travaux de la pierre et d'objets en pierre, ou de la pose de fondations ou le modélisme – le MULTIMASTER FEIN pour une perfection jusque dans les moindres détails, efficace, précis et sans cesse surprenant. Sa vaste gamme d'accessoires offre des possibilités d'action jusque-là inimaginables. Il va sans dire qu'il fait preuve d'un rendement de coupe et de ponçage élevé, d'une grande maniabilité et de beaucoup de finesse dans toutes les situations.



## Découpe en modélisme



Utilisez le MINICUT et le set d'affûtage pour les coupes minimales dans un espace minimal.

Référence  
6 39 01 025 06 0 Set

## Polissage en modélisme



Peaufinez ensuite les évidements avec le MINICUT et le set d'affûtage.

Référence  
6 39 01 025 06 0 Set

## Support de table et de perçage



Le support de table et de perçage vous permet de fixer en toute sécurité votre MULTIMASTER FEIN dans tous les supports de perçage du marché, pour des coupes d'une précision maximale. Il vous permet également de fixer directement le MULTIMASTER FEIN sur un établi ou une table. Vous avez alors les mains libres pour guider la pièce à travailler en toute sécurité.

Référence  
9 26 02 083 01 0

## Affûter les lames / les couteaux



Avec le MINICUT et le set d'affûtage, vous pouvez affûter les outils et les ustensiles de jardin, généralement sans démontage des lames.



Référence  
6 39 01 025 06 0 Set

**Paquets quantitatifs FEIN**

Profitez de nos paquets avantageux :  
Bénéficiez jusqu'à l'équivalent de  
quatre lames de scie pour tous les  
paquets quantitatifs!

# La gamme d'accessoires complète du MULTIMASTER FEIN.

Le MULTIMASTER FEIN séduit par des résultats parfaits dans divers domaines d'application, depuis l'aménagement et la rénovation jusqu'aux réparations automobiles en passant par la construction navale. Afin de garantir une utilisation idéale du MULTIMASTER FEIN pour les travaux de toute nature, FEIN vous propose une vaste gamme d'accessoires spécialement conçue pour diverses applications et différents matériaux.

## Scier

### Lame de scie HSS circulaire

Pour plastiques, résine composite, bois, mastic, métaux non ferreux et tôle jusqu'à 1 mm d'épaisseur env.



Ø mm	Paquet Nb avantageux	Référence
63	1	6 35 02 096 02 3
63	2	6 35 02 096 01 7
63	5 <b>4+1</b>	6 35 02 096 05 0

80	1	6 35 02 097 02 7
80	2	6 35 02 097 01 1
80	5 <b>4+1</b>	6 35 02 097 05 0

### Lame de scie segment HSS

Pour plastiques, résine composite, bois, mastic, métaux non ferreux et tôle jusqu'à 1 mm d'épaisseur env. Idéale pour les endroits exigus.



Ø mm	Paquet Nb avantageux	Référence
80	1	6 35 02 106 01 5
80	2	6 35 02 106 07 0
80	5 <b>4+1</b>	6 35 02 106 08 0

### Lame de scie HSS circulaire à moyeu déporté

Pour plastiques, résine composite, bois, mastic, métaux non ferreux et tôle jusqu'à 1 mm d'épaisseur env., à ras de surface.



Ø mm	Nb	Référence
85	1	6 35 02 144 01 4
85	5	6 35 02 144 02 0

### Lame de scie segment, à moyeu déporté

Pour matériaux souples uniquement. Idéale pour les coins, à ras de surface.



Ø mm	Référence
84	6 35 02 113 01 9

### Pâte à couper

Lubrifiant pour le travail des tôles.

Référence	3 21 32 020 12 9
-----------	------------------

### Lame de scie standard E-Cut

Scie le bois d'une épaisseur pouvant atteindre 50 mm, les plaques de plâtre et les plastiques souples. Facilite l'enfoncement à n'importe quel endroit du matériau.

Longueur 50 mm, forme 133



Largeur mm	Paquet Nb avantageux	Référence
35	1	6 35 02 133 01 7
35	3 <b>2+1</b>	6 35 02 133 03 0
35	10 <b>6+4</b>	6 35 02 133 04 0

Longueur 50 mm, forme 134



Largeur mm	Paquet Nb avantageux	Référence
65	1	6 35 02 134 01 5
65	3 <b>2+1</b>	6 35 02 134 02 5
65	10 <b>6+4</b>	6 35 02 134 03 0

### Lame de scie Precision E-CUT

Vitesse de coupe et précision maximales grâce à la denture japonaise double. Pour le bois d'une épaisseur pouvant atteindre 50 mm, les plaques de plâtre et les plastiques souples.

Longueur 50 mm, forme 126



Largeur mm	Paquet Nb avantageux	Référence
35	1	6 35 02 126 01 3
35	3 <b>2+1</b>	6 35 02 126 03 0
35	10 <b>6+4</b>	6 35 02 126 04 0

Longueur 50 mm, forme 127



Largeur mm	Paquet Nb avantageux	Référence
65	1	6 35 02 127 01 7
65	3 <b>2+1</b>	6 35 02 127 02 0
65	10 <b>6+4</b>	6 35 02 127 03 0

### Lame de scie Universal E-CUT

Large éventail d'applications grâce à la denture bi-métal. Scie le bois d'une épaisseur pouvant atteindre 50 mm, les plastiques, la tôle d'une épaisseur pouvant atteindre 2 mm, les tuyaux en cuivre et en aluminium et les profils.

Longueur 60 mm, forme 151



Largeur mm	Paquet Nb avantageux	Référence
29	1	6 35 02 151 01 8
29	3 <b>2+1</b>	6 35 02 151 02 0
29	10 <b>6+4</b>	6 35 02 151 03 0

Longueur 60 mm, forme 152



Largeur mm	Paquet Nb avantageux	Référence
44	1	6 35 02 152 01 0
44	3 <b>2+1</b>	6 35 02 152 02 0
44	10 <b>6+4</b>	6 35 02 152 03 0

### Lame de scie Combo E-CUT

Comprend trois différentes lames de scie E-CUT : 1 lame E-CUT Precision d'une largeur de 65 mm, 1 lame E-CUT Standard d'une largeur de 35 mm, 1 lame E-CUT Universal d'une largeur de 44 mm. Vous êtes ainsi parfaitement équipé pour toutes les applications de sciage.



Référence	6 35 02 127 04 0
-----------	------------------

### Lame de scie HSS pour le bois

Lame de scie HSS ronde pour le bois : cette « mini-scie circulaire » est idéale pour les coupes longues et droites et pour découper les parquets posés, les stratifiés et les lambris.



Ø mm	Référence
100	6 35 02 154 01 0

Set avec butée de profondeur

Ø mm	Référence
100	3 26 07 065 02 0

### Protection contre les contacts

Protection contre les contacts de remplacement pour lame de scie 6 35 02 154 01 0.

Référence	3 18 10 263 00 0
-----------	------------------

### Butée de profondeur

Adaptée à toutes les lames de scie E-CUT et à la lame de scie HSS pour le bois. Convient uniquement au nouveau MULTIMASTER FMM 250/250 Q FEIN.



Référence	3 26 07 065 01 0
-----------	------------------

**Lame de scie M-Cut**

Pour les découpes dans la résine composite, le bois et la tôle, à partir d'une longueur d'arête de 10 mm, profondeur de coupe maximale : env. 28 mm (résine composite, bois), env. 1 mm (tôle), longueur 50 mm



Largeur		Référence
mm	Nb	
10	2	6 35 02 159 01 0

Pour les découpes dans la résine composite, le bois et la tôle, à partir d'une longueur d'arête de 30 mm, profondeur de coupe maximale : env. 45 mm (résine composite, bois), env. 1 mm (tôle), longueur 50 mm



Largeur		Référence
mm	Nb	
30	2	6 35 02 157 01 0

**Limes à béton carbure**

Pour l'ébarbage et le polissage de découpes dans la résine composite, le plastique et le bois, longueur 50 mm



Largeur		Référence
mm	Nb	
10	2	6 37 06 017 01 0

**Set de sciage et d'affûtage**

Set de sciage et d'affûtage pour les évidements dans la résine composite, le bois et la tôle. Lame de scie M-CUT 10 mm et 30 mm, limes à béton carbure 10 mm



Référence	6 35 02 157 02 0
-----------	------------------

**MINICUT et set d'affûtage**

Pour les découpes à partir de 10 mm. 2 lames de scie pour le bois et les plastiques souples, 2 lames de scie HSS pour les plastiques durs, la résine et la tôle d'une épaisseur atteignant 1 mm, 1 lime diamant, 1 lime à béton carbure.



Référence	6 39 01 025 06 0
-----------	------------------

**Lame de scie HSS MINICUT**

Pour le bois et autres matériaux souples, profondeur d'immersion 30 mm.



Largeur		Référence
mm	Nb	
10	2	6 35 02 132 01 3
20	2	6 35 02 131 01 0

**Lame de scie HSS MINICUT**

Pour les métaux non ferreux et le plastique, profondeur d'immersion 20 mm.



Largeur		Référence
mm	Nb	
10	2	6 35 02 130 01 1
20	2	6 35 02 129 01 9

**Lime diamant**

Pour l'affûtage de lames et couteaux.



Largeur		Référence
mm	Grain	
10	Extrafin	6 37 06 014 02 6
20	Fein	6 37 06 013 02 8
20	Normal	6 37 06 012 02 4

**Lime à béton carbure**

Pour le polissage d'évidements et les travaux d'ébarbage. Adaptée au MINICUT et au set d'affûtage.



Référence	6 37 06 015 01 0
-----------	------------------

**Râper**

**Râpe à béton carbure, triangulaire**

À béton carbure. Pour le ponçage grossier du mastic, de la colle à carreaux, du béton, de la pierre et du bois. Peut être utilisée avec ou sans le système d'aspiration.



Référence	6 37 31 001 01 4
-----------	------------------

**Râpe à béton carbure, en forme de doigt**

Pour le ponçage grossier du mastic, de la colle à carreaux, du béton, de la pierre et du bois. Le doigt à revêtement double face se prête particulièrement aux travaux artistiques.



Référence	6 37 31 002 01 7
-----------	------------------

**Enlever les joints**

**Lame de scie segment à béton carbure**

Pour enlever les joints de carrelage abîmés et réaliser des fentes dans le crépi, le béton cellulaire et les matériaux de construction semblables.



Ø mm	Référence
63	6 35 02 118 01 6

**Lame de scie à béton carbure**

Modèle extra-fin pour joints très fins et pour les retouches sur les joints de ponts de bateau. Largeur de coupe env. 1,3 mm.



Ø mm	Référence
63	6 35 02 125 01 0

**Lame de scie diamantée**

Pour découper les joints en marbre et en stuc. Faible dégagement de poussières, durée de vie très élevée. Largeur de coupe env. 2,2 mm.



Ø mm	Paquet		Référence
	Nb	avantageux	
63	1		6 35 02 105 01 2
63	5	4 + 1	6 35 02 105 02 0

**Lame de scie segment diamantée**

Pour enlever les joints de carrelage abîmés et réaliser des fentes dans le crépi, le béton cellulaire et les matériaux de construction semblables. Longue durée de vie. Largeur de coupe env. 2,2 mm.



Ø mm	Vorteils-pack		Référence
	Nb		
63	1		6 35 02 114 01 7
63	5	4 + 1	6 35 02 114 02 0

**Bloc de nettoyage**

Rhombe pour le nettoyage d'outils diamantés et à béton carbure.



Référence	6 37 19 007 01 0
-----------	------------------

**Racler**

**Spatule rigide**

Pour décaper les vieilles peintures tenaces, enlever les restes de colle, les moquettes, les colles à carreaux et les revêtements de bas de caisse.



Référence	6 39 03 178 01 7
-----------	------------------

**Spatule flexible**

Pour enlever les joints en silicone et acryliques dans les installations sanitaires, ainsi que les autocollants.



Nb	Référence
2	6 39 03 165 01 3

**Poncer**

**Set de patins de ponçage, non perforés**

Pour un ponçage sans aspiration.



Nb	Référence
2	6 38 06 129 02 6

**Set de patins de ponçage, plastique**

Équipé d'un support en en plastique pour éviter les marques.



Nb	Référence
2	6 38 06 153 02 2

**Set de patins de ponçage, fins**

Pour ouvertures très étroites (par exemple lamelles d'armoires, de volets).



Nb	Référence
2	6 38 06 142 02 9

## ACCESSOIRES

### Set de feuilles abrasives

Pour une utilisation sur pratiquement toutes les surfaces. Haut rendement de ponçage garanti grâce à des grains abrasifs de corindon. 10 feuilles abrasives non perforées, avec fixation rapide auto-agrippante grain 60, 80, 120, 180, 240.



Référence	6 37 17 082 03 3
-----------	------------------

### Feuilles abrasives

Non perforées, avec fixation auto-agrippante. Pour une utilisation sur pratiquement toutes les surfaces.



Grain	Nb	Référence
36	5	6 37 17 086 04 8
40	5	6 37 17 081 04 6
60	5	6 37 17 082 04 9
80	5	6 37 17 083 04 3
100	5	6 37 17 084 04 1
120	5	6 37 17 085 04 5
150	5	6 37 17 087 04 2
180	5	6 37 17 088 04 0
220	5	6 37 17 089 04 4
240	5	6 37 17 090 04 6

36	50	6 37 17 086 01 0
40	50	6 37 17 081 01 8
60	50	6 37 17 082 01 1
80	50	6 37 17 083 01 5
100	50	6 37 17 084 01 3
120	50	6 37 17 085 01 7
150	50	6 37 17 087 01 4
180	50	6 37 17 088 01 2
220	50	6 37 17 089 01 6
240	50	6 37 17 090 01 8

### Patin de ponçage extra souple

Pour applications spéciales comme par ex. jantes en aluminium et retouches de peinture. Utiliser uniquement avec les « feuilles abrasives super souples ».



Nb	Référence
2	6 38 06 141 02 6

### Feuilles abrasives super souples

Feuilles abrasives spéciales pour le ponçage de jantes en aluminium, de retouches en cas d'inclusion de poussière, de défauts de peinture, d'excédent de peinture sur le bois, le plastique, le métal, etc. Utiliser uniquement en combinaison avec le patin de ponçage 6 38 06 141 02 6.



Grain	Nb	Référence
240	50	6 37 17 126 01 5
320	50	6 37 17 127 01 9
400	50	6 37 17 128 01 7
500	50	6 37 17 179 01 6

### Set de profils de ponçage

Set comprenant 1 support et 6 profils interchangeables : 1 en forme de V pour les angles de 90°, 1 en forme de trapèze pour les joints à rainure et languette, 1 pour les profils droits, 1 en forme convexe (grand), respectivement 1 en forme concave et 1 en forme convexe (petit), et 5 feuilles abrasives grain 80, 120 et 180.



Référence	6 38 06 183 01 3
-----------	------------------

### Papier abrasif pour set de profils de ponçage

Pour pratiquement tous les matériaux comme par ex. bois, métal, peinture et plastiques.



Grain	Nb	Référence
80	25	6 37 17 217 01 6
120	25	6 37 17 218 01 4
180	25	6 37 17 219 01 8

### Set de ponçage, pierre

Utilisation universelle sur la pierre et les objets en pierre. Comprend : 5 feuilles abrasives, non perforées. Grain 40, 80, 120, 220, 320, 400, 600, 800, 1 patin de ponçage, non perforé, avec support en aluminium et en plastique, 1 patin en feutre.



Référence	6 38 06 129 06 7
-----------	------------------

### Feuilles abrasives, pierre

Destinées spécialement au ponçage de la pierre naturelle et de la pierre artificielle. Huit étapes du ponçage grossier au ponçage de finition.



Grain	Nb	Référence
40	50	6 37 17 120 01 4
80	50	6 37 17 121 01 3
120	50	6 37 17 122 01 6
220	50	6 37 17 123 01 0
320	50	6 37 17 124 01 8
400	50	6 37 17 125 01 2
600	50	6 37 17 175 01 7
800	50	6 37 17 176 01 0

### Doigt de ponçage

Idéal pour accéder aux endroits exigus et profonds, dans les moulures, rainures, ouvertures et feuillures. Également pour la construction de moules, les voussures et les gorges creuses.



Hauteur	Nb	Référence
7 mm	2	6 38 06 159 02 3

### Feuilles abrasives pour doigt de ponçage

Avec fixation rapide auto-agrippante, à liant en résine synthétique, rendement de ponçage élevé, corindon. Applications : bois, métal, soudures, plastique renforcé de fibres de verre, plastique, peinture, mastic, cuir.



Grain	Nb	Référence
40	20	6 37 17 184 01 2
60	20	6 37 17 185 01 6
80	20	6 37 17 186 01 9
100	20	6 37 17 187 01 3
120	20	6 37 17 188 01 1
150	20	6 37 17 189 01 5
180	20	6 37 17 190 01 7
220	20	6 37 17 191 01 6
240	20	6 37 17 192 01 9

### Set de patins de ponçage, perforés

Pour le ponçage avec aspiration de poussières.



Nb	Référence
2	6 38 06 136 02 9

### Feuilles abrasives, perforées

Pour le ponçage avec aspiration de poussières. Pour une utilisation sur pratiquement toutes les surfaces. Haut rendement de ponçage garanti grâce à des grains abrasifs de corindon. Grain 36 à 280.



Grain	Nb	Référence
36	5	6 37 17 107 04 9
40	5	6 37 17 108 04 7
60	5	6 37 17 109 04 1
80	5	6 37 17 110 04 3
100	5	6 37 17 111 04 2
120	5	6 37 17 112 04 5
150	5	6 37 17 113 04 9
180	5	6 37 17 114 04 7
220	5	6 37 17 115 04 1
240	5	6 37 17 116 04 4

36	50	6 37 17 107 01 1
40	50	6 37 17 108 01 9
60	50	6 37 17 109 01 3
80	50	6 37 17 110 01 5
100	50	6 37 17 111 01 4
120	50	6 37 17 112 01 7
150	50	6 37 17 113 01 1
180	50	6 37 17 114 01 9
220	50	6 37 17 115 01 3
240	50	6 37 17 116 01 6

### Set de feuilles abrasives

10 feuilles abrasives, perforées, avec fixation rapide auto-agrippante, corindon, grain 60, 80, 120, 180, 240.



Référence	6 37 17 109 03 5
-----------	------------------

### Set plateau de ponçage

Pour le ponçage rapide et économique de surfaces moyennes, comprenant 1 plateau de ponçage Ø 115 mm, perforé. 2 feuilles abrasives, perforées, avec fixation rapide auto-agrippante grain 60, 80, 180.



Ø mm	Référence
115	6 38 06 195 02 0

### Set de feuilles abrasives

4 feuilles abrasives Ø 115 mm, perforées, avec fixation auto-agrippante rapide, liant en résine synthétique pour un rendement élevé, grain 60, 80, 120, 180.



Référence	6 37 17 227 01 0
-----------	------------------

### Feuilles abrasives

Perforées, avec fixation auto-agrippante rapide, liant en résine synthétique pour un rendement élevé.



Grain	Nb	Référence
40	16	6 37 17 230 02 0
60	16	6 37 17 227 02 0
80	16	6 37 17 228 02 0
120	16	6 37 17 229 01 0
180	16	6 37 17 231 02 0
240	16	6 37 17 232 01 0

**Polir**

**Set de patins en feutre**

Pour le glaçage de pièces métalliques, le polissage et le polissage décoratif de la pierre et d'objets en pierre. Convient également aux revêtements en Gelcoat des bateaux.



Nb	Référence
2	6 38 06 140 02 7

Les produits de polissage pour chaque matériau sont disponibles auprès des distributeurs spécialistes.

**Patin de polissage en feutre**

Patin de polissage en feutre pour le polissage de ponts de bateau (Gelcoat), chrome, acier inoxydable, aluminium, métaux non ferreux.



Nb	Référence
5	6 37 23 032 01 0

**Disque fibre de nettoyage**

Disque fibre pour le nettoyage de ponts de bateau ou pour le nettoyage/polissage de structures antidérapantes.



Nb	Référence
2	6 37 23 031 01 0

**Nettoyant universel pour bateaux**

Nettoie les coques et les ponts de bateau. Peut également être utilisé sur l'aluminium et le verre, le plastique et les textiles.



ml	Référence
500	6 37 26 021 01 0

**Brillant pour bateaux**

Simple mais très efficace : pour bateaux en résine composite et en Gelcoat – également optimal pour bateaux de couleur sombre.

ml	Référence
500	6 37 26 020 01 0

**Cire + nettoyant de carnauba**

Rebouchage haute brillance avec effet durable : antistatique, résistant aux chocs et au shampoing. Protège votre bateau comme une seconde peau.

ml	Référence
500	6 37 26 023 01 0

**Cire + nettoyant nano**

Rebouchage résistant longue durée : antistatique, résistant aux chocs et au shampoing. Particulièrement fin grâce aux nanoparticules, pour le rebouchage de rayures, protège des intempéries et des rayons UV.

ml	Référence
500	6 37 26 024 01 0

**Couper**

**Lame segmentée, concave**

Pour couper les matériaux souples, comme par exemple le feutre, le cuir, le polystyrène.



Référence	6 39 03 193 01 8
-----------	------------------

**Lame segmentée, convexe**

Pour couper les matériaux rigides, tels que les dalles en plastique, le linoléum, le caoutchouc, le carton, le cuir, le tissu métallique, les boucles/moquettes, etc.



Référence	6 39 03 192 01 4
-----------	------------------

**Lames**

Pour enlever rapidement et en toute sécurité les matériaux de joint des ponts de bateau. Même dans les endroits délicats, comme les structures de cabine, les bollards, les plats-bords, les taquets et les courbes.



Largeur de lame mm	Référence
3	6 39 03 200 01 7
4	6 39 03 201 01 6
5	6 39 03 202 01 9

**Aspiration des poussières**

**Set d'aspiration**

2 patins de ponçage, perforés ; 5 feuilles abrasives, perforées, grain 60, 80, 120 ; 1 capot d'aspiration avec tuyau ; 2 embouts à olive pour raccord de flexible Ø 27 et 32 mm, ainsi que 2 adaptateurs pour aspirateur domestique. Convient au MULTIMASTER FEIN.



Référence	9 26 02 081 01 0
-----------	------------------

**Flexible adaptateur**

Pour raccorder le système d'aspiration aux aspirateurs domestiques. Raccord de flexible Ø 27 mm.



Modèle	Référence
Mince	3 06 05 110 00 8
Épais	3 06 05 109 00 6

**Aspirateur «DUSTEX» FEIN**

Aspirateurs d'eau et de poussière performants pour le raccordement d'outils électriques pour une utilisation en atelier ou sur chantier.

- ▶ Démarrage/Arrêt automatique pour le raccordement d'outils électriques jusqu'à 2000 W max.
- ▶ Grande portée grâce au câble de raccordement d'une longueur de 6 m et du flexible d'aspiration de 5 m.
- ▶ Fonction de démarrage progressif pour un fonctionnement optimal sur le chantier
- ▶ Fonctionnement humide/sec.
- ▶ Réglage de la puissance d'aspiration
- ▶ Nombreux accessoires pour une utilisation universelle.
- ▶ Le complément idéal du MULTIMASTER FEIN

Puissance absorbée	W	1300
Débit d'air	l/min	3300
Dépression max.	mbars	230
Capacité du bac	l	24
Raccord max.	W	2000
Poids	kg	7
Câble avec prise	m	6



Contenu :  
1 flexible d'aspiration 5 m, Ø 36 mm,  
1 buse de sol, 2 tubes d'extension,  
1 suceur étroit, 1 buse pour meubles rembourrés, 1 adaptateur, 1 adaptateur universel, 1 sachet filtre

Référence	9 20 22
-----------	---------

**Sachet filtre**

Modèle standard, pack de 5



Référence	3 13 22 781 01 7
-----------	------------------

Modèle extra fin pour un meilleur rendement, pack de 5

Référence	3 13 22 757 01 6
-----------	------------------

**Filtre textile permanent**

pour une utilisation rentable de l'aspirateur. Longévité, remplace le sachet filtre et la cartouche filtrante.

Référence	3 13 22 812 00 0
-----------	------------------

**Allgemeines Zubehör**

**Support de table et de perçage**

Idéal pour les découpes de précision : le MULTIMASTER FEIN peut être fixé sur une table ou sur un établi pour un guidage sûr de la pièce à travailler. Une fixation dans les supports de perçage courants avec collier de serrage d'un diamètre de 43 mm est également possible. Une approche au millimètre près est possible grâce au mécanisme. Convient uniquement au MULTIMASTER 250/250 Q FEIN.



Référence	9 26 02 083 01 0
-----------	------------------

**Coffret système livré sans accessoires**

Coffret plastique avec compartiments pratiques, sans machine ni accessoires.



Référence	3 39 01 118 03 0
-----------	------------------

**Coffret système livré avec accessoires**

Coffret plastique livré avec les accessoires suivants : 1 patin de ponçage, perforé pour l'aspiration des poussières, 5 feuilles abrasives perforées, grain 60, 80, 120, 180. 1 dispositif d'aspiration, 2 embouts à olive pour raccord flexible Ø 27/ 32 mm et 2 adaptateurs pour aspirateur domestique, set de profils de ponçage, 1 râpe à béton carburé.



Référence	3 39 01 118 17 0
-----------	------------------

**FEIN. Unverwüstliche  
Elektrowerkzeuge.**



## **FEIN – Qualité professionnelle par l'inventeur de l'outil électrique.**

FEIN est le spécialiste d'outils électriques professionnels d'une fiabilité inégalée et de solutions spéciales pour les domaines du métal, de l'aménagement et de l'automobile. Depuis plus de 140 ans FEIN, l'inventeur de la perceuse portative électrique, développe des solutions professionnelles innovantes et uniques éprouvées dans les conditions d'utilisation les plus difficiles dans les domaines de l'industrie et de l'artisanat.



**Profitez de la garantie FEIN PLUS de 3 ans** offerte sur tous les outils électriques FEIN. Pour en bénéficier, il vous suffit d'enregistrer votre nouvel outil électrique dans les six semaines suivant l'achat à l'adresse **www.fein.fr**.

**Demandez conseil auprès de votre distributeur spécialiste:**

**Allemagne:** C. & E. FEIN GmbH,  
Hans-Fein-Str. 81, 73529 Schwäbisch Gmünd-Bargau

**France:** FEIN FRANCE S.A.,  
ZI du Kochersberg, 18 rue d'Otterswiller, 67700 Saverne,  
Téléphone 03 88 71 56 50, Fax : 03 88 71 17 68

**Suisse:** FEIN Suisse AG,  
Bernstr. 88, 8953 Dietikon/ZH, Téléphone 044 745 40 00, Fax 044 745 40 11

**Belgique:** FEIN BELGIQUE, InduTools NV,  
Poddegemstraat 94, 1850 Grimbergen, Téléphone 02 270 9660

**Canada:** FEIN Canadian Power Tool Company, 323 Traders Boulevard East,  
Mississauga, Ontario L4Z 2E5, Téléphone 905 890-1390, Toll Free: 1-800-265-2581  
FEIN Québec Ltée, 2810 De Miniac, St. Laurent, Québec H4S 1K9,  
Téléphone 514 331-7390, Toll Free: 1-800-789-8181